

SC-POLE 32

ブースバー 32φ
SCポールシリーズ

CN



HD



チャンネルタイプ

ホルダータイプ

NEW

CN チャンネルタイプ

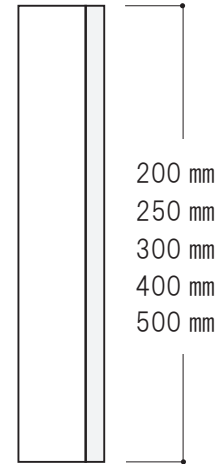
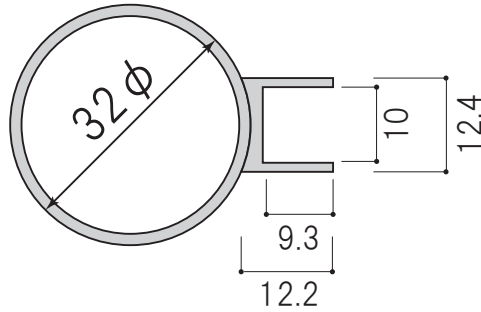
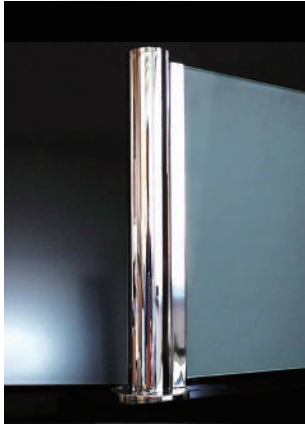

CN32-1
一方みぞ



CN32-2L
L 二方みぞ

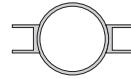

CN32-2H
H 二方みぞ

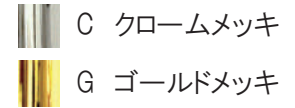

上部パーツ



ギボシ頭

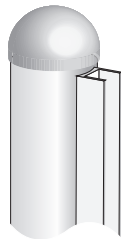

半球頭

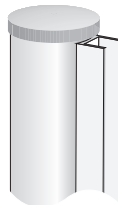

平頭



ボール頭 35



ボール頭 45

下部パーツ

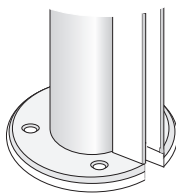

M
丸座タイプ

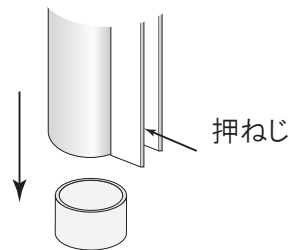

IN
インロータイプ

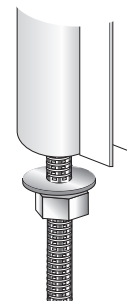

B
ボルトタイプ

HD

ホルダータイプ

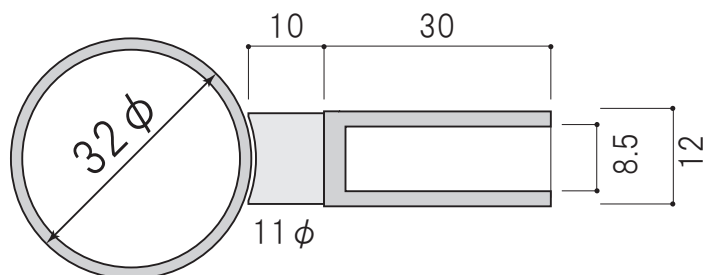
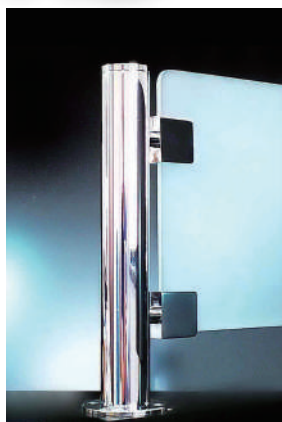

上ホルダー 底フタなし
下ホルダー 底フタあり

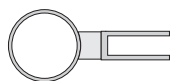
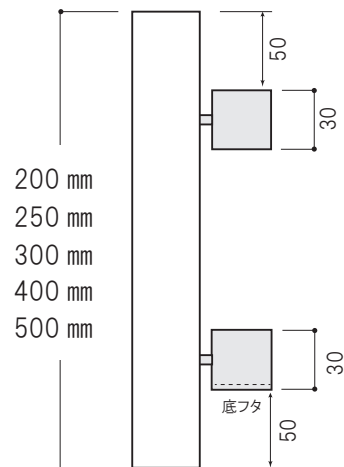

HD32-1
一方みぞ

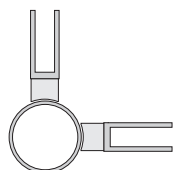

HD32-2L
L 二方みぞ

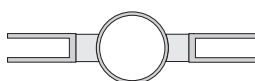

HD32-2H
H 二方みぞ

C クロームメッキ
G ゴールドメッキ

上部パツ

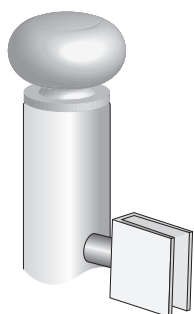

ギボシ頭

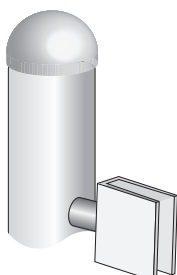

半球頭

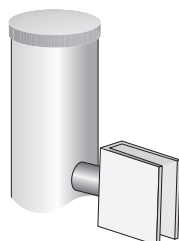

平頭

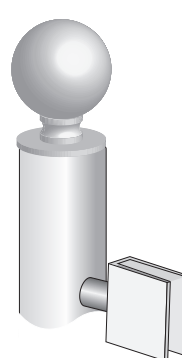

ボール頭 35

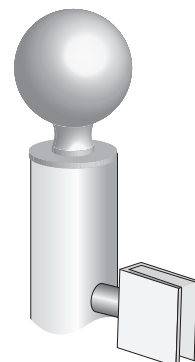

ボール頭 45

下部パツ

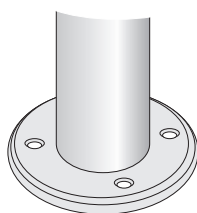

M
丸座タイプ

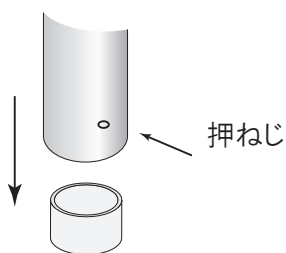

IN
インロータイプ



B
ボルトタイプ

ご注文方法

- 当社で完全組み立て完成品として出荷いたします。
- ご注文の場合は下記のセット例をご参考に「セット番号」でお願いします。

CN タイプ

みぞ方向	本体サイズ	下部パーツ	上部パーツ	仕上げ
CN32-1	200	M	ギボシ頭	C クロームメッキ
	250		半球頭	
CN32-2L	300	B	平頭	G ゴールドメッキ
	400		ボール頭 35	
CN32-2H	500	IN	ボール頭 45	

セット例

CN32-1 — 300 — M — 平頭 — G = 2本

HD タイプ

みぞ方向	本体サイズ	下部パーツ	上部パーツ	仕上げ
HD32-1	200	M	ギボシ頭	C クロームメッキ
	250		半球頭	
HD32-2L	300	B	平頭	G ゴールドメッキ
	400		ボール頭 35	
HD32-2H	500	IN	ボール頭 45	

セット例

HD32-1 — 250 — IN — 平頭 — C = 2本